

H8908A/B Humidistat; H8908C/D Dehumidistat

INSTALLATION INSTRUCTIONS

APPLICATION

The H8908 family of low-voltage humidistats/dehumidistats provide accurate control of whole house humidifiers, dehumidifiers, and ventilators. They have a snap-acting, dust-proof SPST switch and can be mounted to a duct or wall.

Before Installing this Product...

1. Read these instructions carefully. Failure to follow them could damage the product or cause a hazardous condition.
2. Check the ratings given in the instructions and on the product to make sure the product is suitable for your application.
3. Installer must be a trained, experienced service technician.

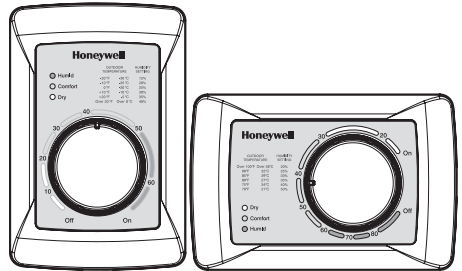

M24726

Fig. 1. H8908A,D control.



CAUTION

Personal Injury Hazard.
Power supply can cause electrical shock.
Disconnect power supply before beginning installation.

NOTE: The H8908 electrical connections are not shared with the thermostat.

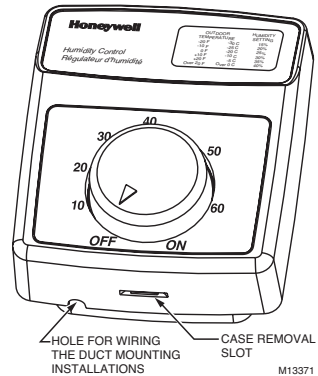

M13371

Fig. 2. H8908B,C control.



DUCT INSTALLATION

1. Choose a location on the duct.

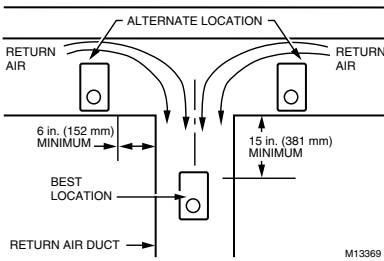

Fig. 3. Duct installation locations.

2. Apply sticker template to duct and drill holes for mounting screws. Cut along the dotted line of the template with metal shears or tin snips.

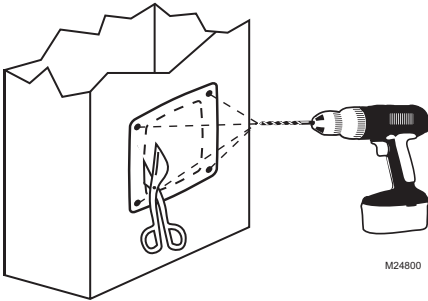

Fig. 4. Drill and cut holes in duct.

3. Run two-fan, low-voltage wire to the mounting location on the duct. See Fig. 5.

IMPORTANT

Use rated 18-22 gauge wire. Leave approximately 6 in. of wire to properly connect the humidistat.

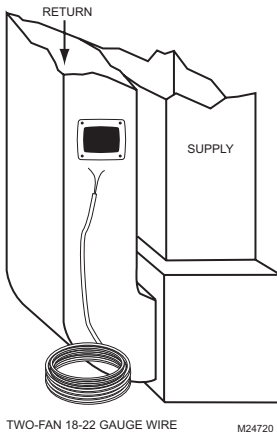

Fig. 5. Run wire to the mounting location.

REMOTE MOUNT INSTALLATION

1. Choose a location in the living area.

NOTE: Select a location clear of drafts or excessive humidity. Avoid mounting near doors or windows, or in bathrooms or kitchens. See Fig. 6.

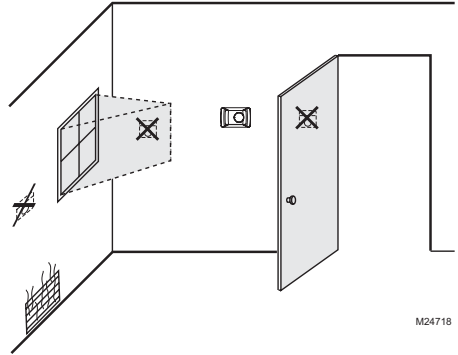

Fig. 6. Choose a location in the living area.

2. Cut 1 in. diameter wire hole in wall.
3. Run two-fan, low-voltage wire to the mounting location in the living area.

IMPORTANT

Use rated 18-22 gauge wire. Leave approximately 6 in. of wire to properly connect the humidistat.

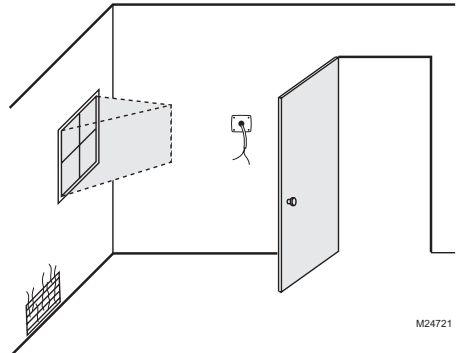

Fig. 7. Run wire to the mounting location.

4. Remove the base bracket from the humidistat. For duct mount, slide the black gasket onto the base bracket. See Fig. 8.

NOTE: Use gasket only when mounting the control to ductwork. Leave off when mounting to a wall.

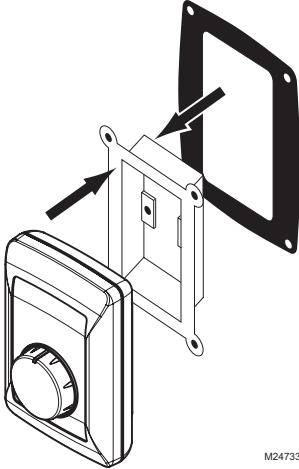

Fig. 8. Seal base bracket.

5. Secure the base bracket to the duct or remote location. Secure to the duct with four 1-in. (25 mm) screws (provided) or to the wall with two 1-in. (25 mm) screws (provided).

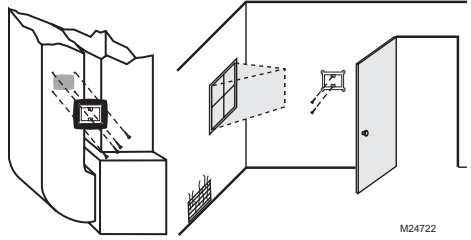

Fig. 9. Mount base bracket to duct or remote location.

WIRING

⚠ CAUTION

Personal Injury Hazard.
Can cause electrical shock and injury.
 Disconnect power before installation or servicing.

All wiring must comply with applicable local codes, ordinances and regulations. Make wiring connections according to humidifier (or dehumidifier/ventilator) instructions, if available; otherwise, see typical wiring diagrams in Fig. 12–19.

IMPORTANT

Select models of fan centers include humidifier taps so the current sensing relay or air pressure switch is not needed. If not using a current sensing relay or air pressure switch, the humidifier must be energized during blower motor cycles for proper operation.

On multispeed blower applications, do not wire the high voltage side of the transformer to the same power source that services the furnace blower. Premature transformer burnout can occur. On HE365 fan powered humidifier models, only the two yellow wires are connected to the control. The remaining two red wires are only used with electronic humidity controls.

- Using wire nuts, connect the low-voltage wire to the leads on the H8908 humidistat. See Fig. 6–19 for different wiring configurations.

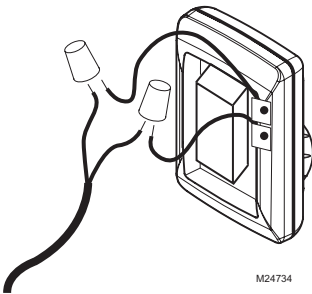

Fig. 10. Wire the humidistat.

- Mount the humidistat by hooking the two hinges at the top of the back cover to the raised edge at the top of the base bracket. Press the bottom of the humidistat in to engage the base hinge. You will hear a “click” when the humidistat is secured.

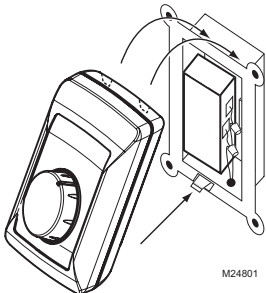

Fig. 11. Attach the humidistat to the base.

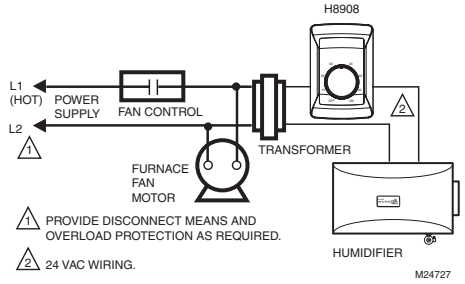

Fig. 12. Wiring H8908 with fan interlock.

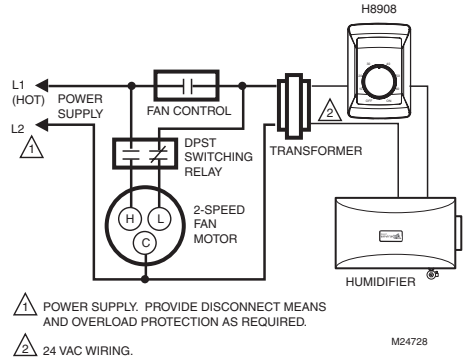

Fig. 13. Wiring H8908 with 2-speed fan motor.

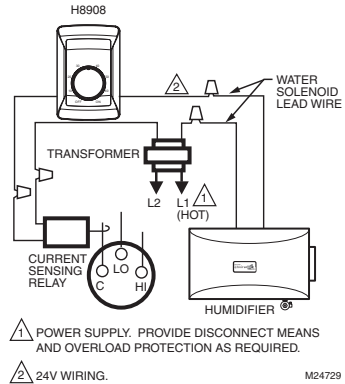

Fig. 14. Typical wiring diagram of current sensing relay with humidifier.

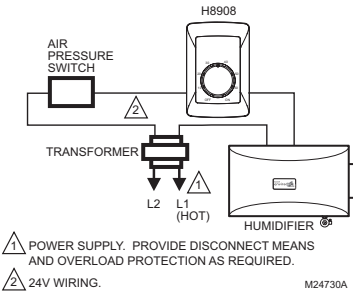

Fig. 15. Wiring H8908 in line with air pressure switch and humidifier.

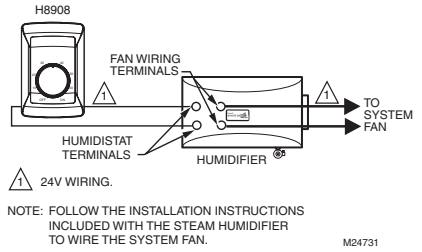

Fig. 16. Wiring H8908 with steam humidifiers.

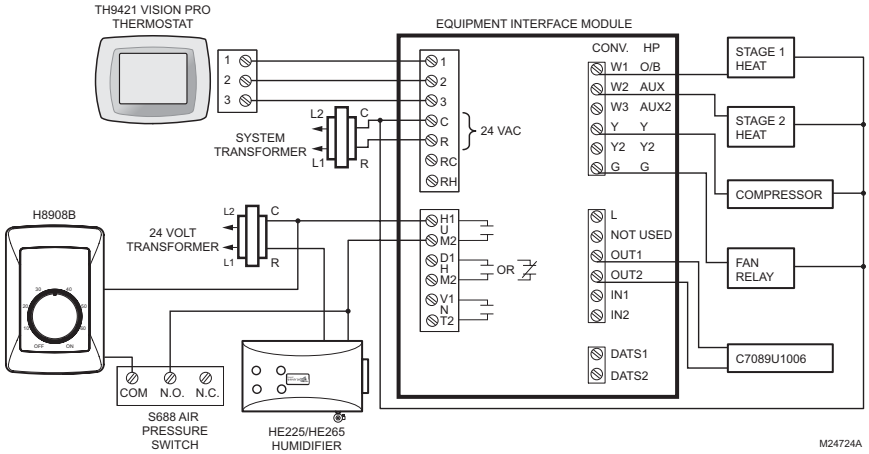

Fig. 17. Wiring H8908 with VisionPRO® IAQ on typical 2-stage furnace.

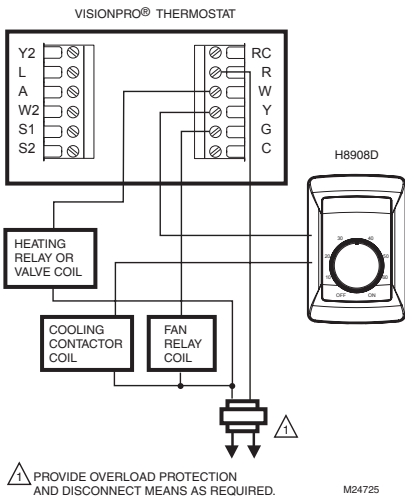

Fig. 18. Wiring H8908 with VisionPRO® Thermostat for dehumidification.

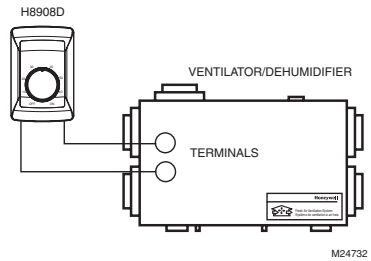

Fig. 19. Typical wiring diagram for HR150, HR200, ER150 and ER200 Ventilator or DH90 Dehumidifier applications.

CHECKOUT

Turn the H8908 dial to "ON" to test proper installation. See Fig. 20.

You will hear an audible click if installed correctly, and water will begin flowing to the humidifier.

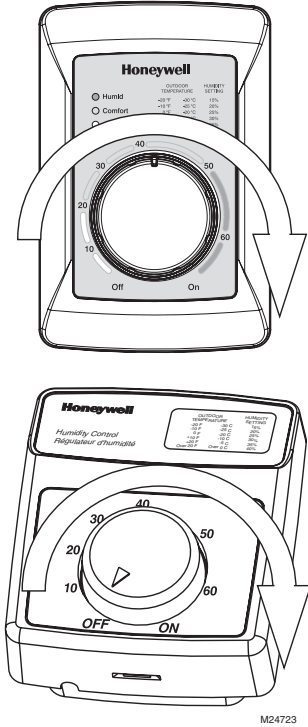

Fig. 20. Turn humidistat on.

OPERATION

Humidity Control Adjustment

To maintain optimal humidity levels without causing condensation on cold surfaces such as windows, the homeowner must adjust the setpoint as the outdoor temperature changes.

To reduce the relative humidity, lower the setpoint approximately three percent relative humidity every 24 hours. To increase the relative humidity, increase the setpoint approximately three percent relative humidity every 24 hours.

Setpoint Adjustment

Set the humidity setpoint according to the prevailing outdoor temperature. Recommended settings are available on the control and in the table below.

Table 1. Recommended Humidity Controller Settings.

Outdoor Temperature		Recommended H8908A,B Setpoints
°F	°C	
-20	-29	15
-10	-23	20
0	-18	25
+10	-12	30
+20	-7	35
>+20	>-7	40

Outdoor Temperature		Recommended H8908C,D Setpoints
°F	°C	
+70	+21	50
+75	+24	40
+80	+27	35
+85	+29	30
+90	+32	25
>+100	>+38	20

Automation and Control Solutions

Honeywell International Inc.
1985 Douglas Drive North
Golden Valley, MN 55422

Honeywell Limited-Honeywell Limitée
35 Dynamic Drive
Toronto, Ontario M1V 4Z9
customer.honeywell.com

® U.S. Registered Trademark
© 2010 Honeywell International Inc.
69-1341EF—04 M.S. Rev. 10-10
Printed in U.S.A.

Honeywell

Humidistat H8908A/B Déshumidistat H8908C/D

NOTICE D'INSTALLATION

APPLICATION

Les humidistats et les déshumidistats basse tension de la gamme H8908 assurent la régulation précise de l'humidification, la déshumidification et la ventilation dans toute la maison. Ils fonctionnent au moyen d'un interrupteur unipolaire unidirectionnel à rupture brusque, à l'épreuve de la poussière. Ils peuvent être installés sur une gaine ou sur un mur.

AVANT D'INSTALLER CET APPAREIL...

1. Lire attentivement les présentes instructions. Le fait de ne pas les suivre risque d'endommager le produit ou de constituer un danger.
2. Vérifier les caractéristiques spécifiées dans les instructions et indiquées sur le produit, et s'assurer que celui-ci correspond à l'application prévue.
3. L'installateur doit être un technicien d'expérience ayant reçu une formation pertinente.



MISE EN GARDE

Risque de blessure.

Peut donner un choc électrique.

Couper l'alimentation avant de procéder à l'installation.

REMARQUE : Les connexions du H8908 et du thermostat ne sont pas communes.

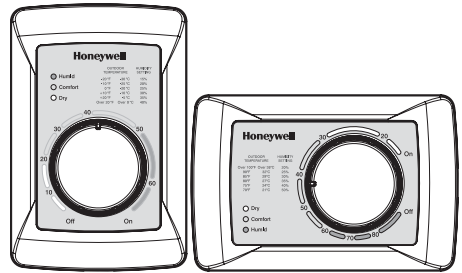

M24726

Fig. 1. Régulateur H8908 A et D.

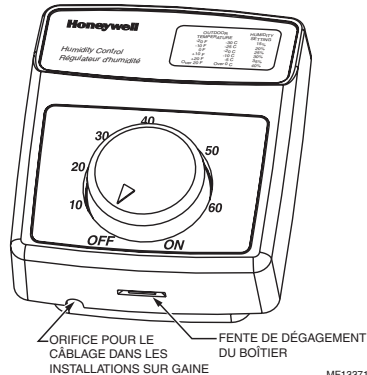

MF13371

Fig. 2. Régulateur H8908 B et C.



INSTALLATION SUR UNE GAINE

1. Choisir l'emplacement sur la gaine.

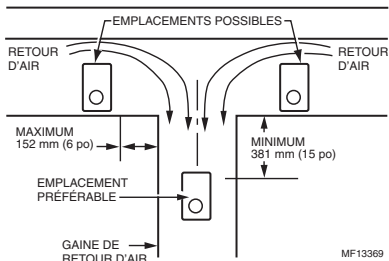

Fig. 3. Emplacements possibles pour installation sur une gaine.

2. Coller le gabarit sur la gaine à l'emplacement choisi. Percer les trous pour les vis de montage. À l'aide de cisailles à métal, découper la tôle en suivant la ligne pointillée.

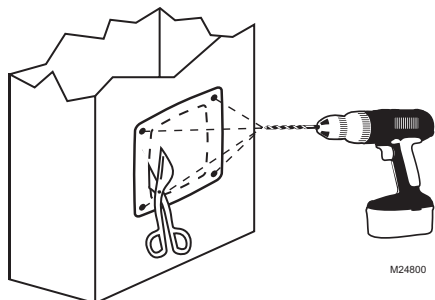
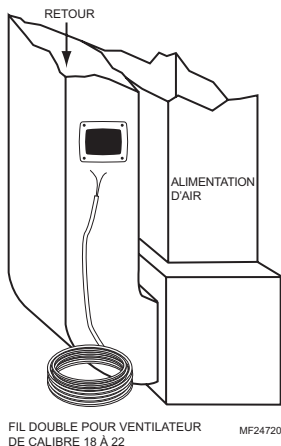

Fig. 4. Percer les trous et découper la gaine.

3. Amener un fil double basse tension pour ventilateur jusqu'à l'emplacement de montage sur la gaine. Voir la Fig. 5.

IMPORTANT

Utiliser du fil de calibre 18 à 22. Prévoir une quinzaine de centimètres (6 po) de fil pour effectuer le raccordement de l'humidistat.



FIL DOUBLE POUR VENTILATEUR DE CALIBRE 18 À 22

MF24720

Fig. 5. Amener le fil jusqu'à l'emplacement de montage.

MONTAGE À DISTANCE DANS UNE PIÈCE

1. Choisir l'emplacement de montage dans la pièce.

REMARQUE : Choisir un emplacement à l'abri des courants d'air et de l'humidité excessive. Ne pas installer l'appareil près des portes ou des fenêtres ni dans la salle de bain ou la cuisine. Voir la figure 6.

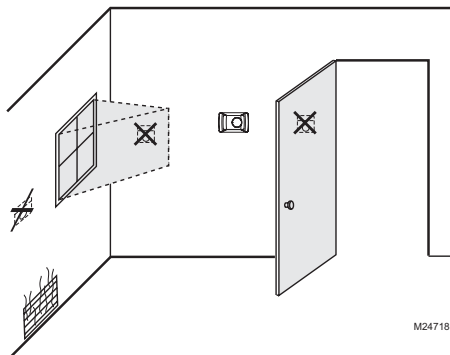

Fig. 6. Choisir l'emplacement dans la pièce.

2. Découper un trou de 2,5 cm (1 po) pour passer le fil dans le mur.
3. Amener un fil double basse tension pour ventilateur jusqu'à l'emplacement de montage dans la pièce. Voir la Fig. 5.

IMPORTANT

Utiliser du fil de calibre 18 à 22. Prévoir une quinzaine de centimètres (6 po) de fil pour effectuer le raccordement de l'humidistat.

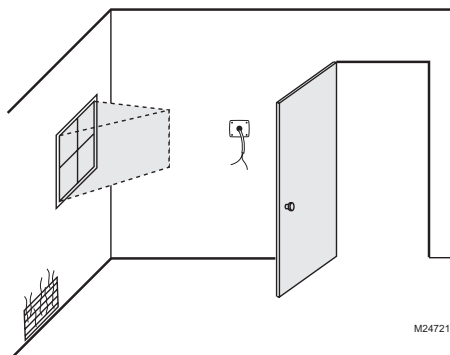
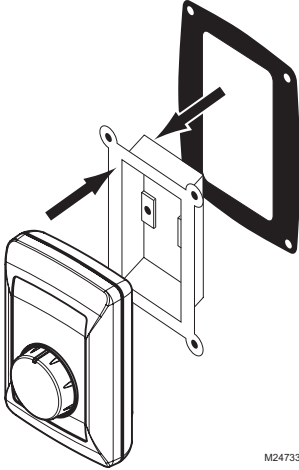

Fig. 7. Amener le fil jusqu'à l'emplacement de montage.

- Retirer la plaque de montage de l'humidistat. Dans le cas d'une installation sur une gaine, insérer la garniture d'étanchéité sur la plaque de montage. Voir la Fig. 8.

REMARQUE : Utiliser la garniture seulement pour une installation sur une gaine. Ne pas l'utiliser dans le cas d'une installation sur un mur.



M24733

Fig. 8. Poser la garniture d'étanchéité.

- Poser la plaque de montage sur la gaine ou à l'emplacement choisi dans la pièce. Fixer à la gaine avec les quatre vis de 25 mm (1 po) fournies. Fixer au mur avec les deux vis de 25 mm (1 po) fournies.

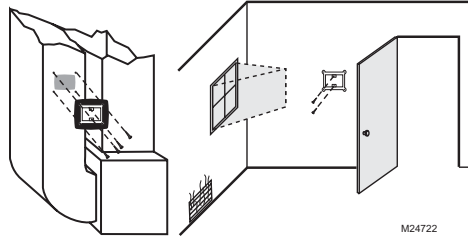

M24722

Fig. 9. Poser la plaque de montage sur la gaine ou sur le mur.

RACCORDEMENT

⚠ MISE EN GARDE

**Risque de blessure
Peut causer des chocs électriques et des blessures.**

Débrancher toute source d'alimentation avant d'installer ou de réparer.

Tout le câblage doit être conforme aux codes et aux règlements locaux. Effectuer les raccordements en suivant la notice technique de l'humidificateur, du ventilateur si elle existe. Sinon, consulter les schémas de raccordement aux figures Fig. 12–19.

IMPORTANT

Pour certains modèles de commandes de ventilateur qui ont des connexions pour un humidificateur, le relais ampéremétrique ou un pressostat d'air n'est pas nécessaire. Si vous n'utilisez pas de relais ampéremétrique ou pressostat d'air, l'humidificateur doit être mis sous tension en même temps que le ventilateur.

Dans les applications avec ventilateur à plusieurs vitesses, ne pas raccorder le côté haute tension du transformateur à la même source d'alimentation que celle du ventilateur de l'appareil de chauffage. Il pourrait en résulter un grillage prématuré du transformateur. Avec les humidificateurs HE365 avec ventilateur, ne raccorder que les deux fils jaunes au régulateur. Les deux fils rouges ne servent que dans le cas de régulateurs d'humidité électroniques.

- Utiliser des connecteurs de fils pour raccorder les fils basse tension aux connecteurs de l'humidistat H8908. Consulter les Fig. 6–19 pour connaître les configurations possibles.

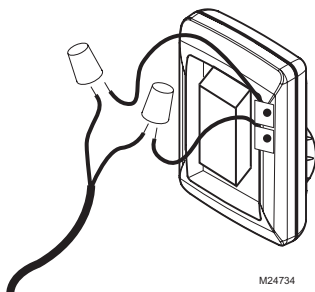
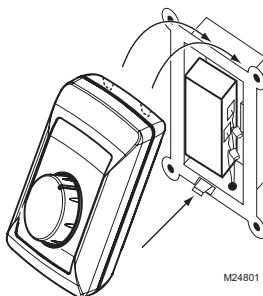

Fig. 10. Raccorder l'humidistat.

- Pour monter l'humidistat, accrocher les deux charnières au haut du couvercle arrière aux pattes au haut de la plaque de montage. Appuyer sur le

bas de l'humidistat pour enclencher la charnière du bas. Un clic se fait entendre lorsque l'humidistat est bien en place.



M24801

Fig. 11. Fixer l'humidistat sur la plaque de montage.

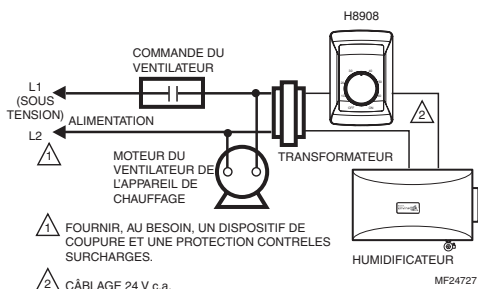

⚠ FOURNIR, AU BESOIN, UN DISPOSITIF DE COUPEURE ET UNE PROTECTION CONTRE LES SURCHARGES.

⚡ CÂBLAGE 24 V c.a.

MF24727

Fig. 12. Raccordement du H8908 avec asservissement du ventilateur.

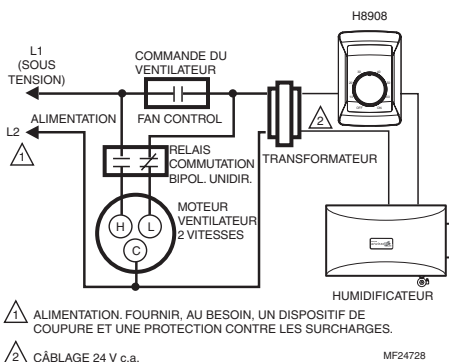

⚠ ALIMENTATION. FOURNIR, AU BESOIN, UN DISPOSITIF DE COUPEURE ET UNE PROTECTION CONTRE LES SURCHARGES.

⚡ CÂBLAGE 24 V c.a.

MF24728

Fig. 13. Raccordement du H8908 avec un moteur de ventilateur à deux vitesses.

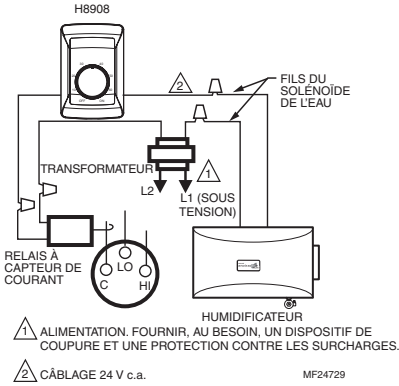

Fig. 14. Schéma de raccordement typique d'un relais à capteur de courant avec un humidificateur.

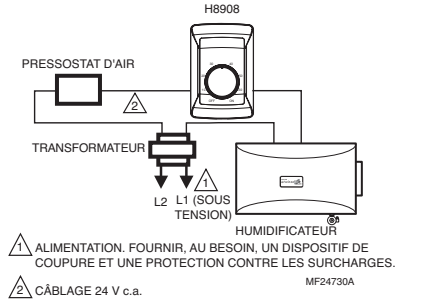

Fig. 15. Raccordement du H8908 en série avec pressostat d'air et humidificateur.

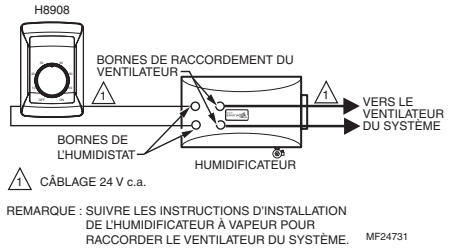

Fig. 16. Raccordement du H8908 avec un humidificateur à vapeur.

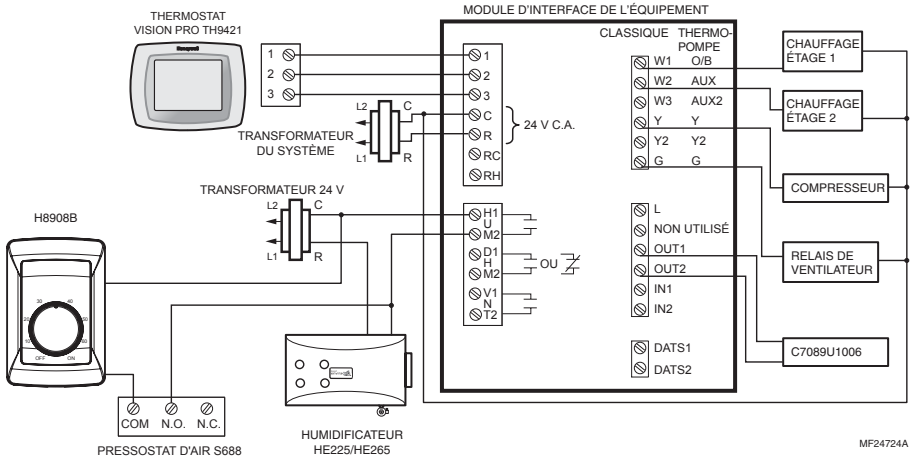

Fig. 17. Raccordement du H8908 avec un VisionPRO® IAQ sur un système de chauffage typique à deux étages.

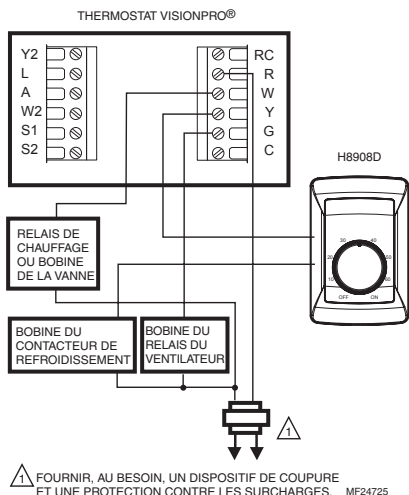

Fig. 18. Raccordement du H8908 avec un thermostat VisionPRO® pour la déshumidification.

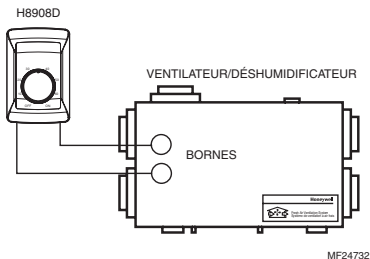

Fig. 19. Schéma de raccordement typique dans des applications de ventilation avec un HR150, HR200, ER150 et ER200 ou de déshumidification avec un DH90.

VÉRIFICATION

Tourner le cadran du H8908 jusqu'à la position « marche » pour vérifier le fonctionnement de l'installation. Voir la Fig. 20.

Si l'installation est bien effectuée, un clic se fait entendre et l'eau commence à circuler dans l'humidificateur.

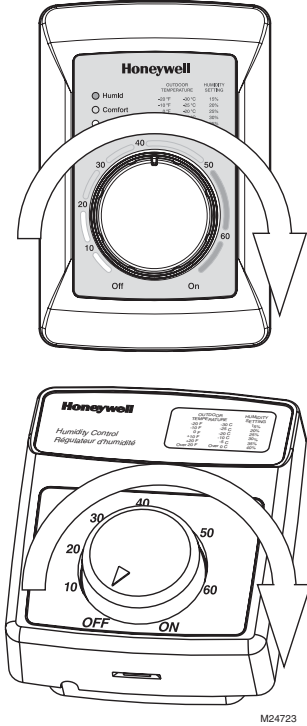

Fig. 20. Tourner l'humidistat pour le mettre en marche.

FONCTIONNEMENT

Réglage du régulateur d'humidité

Pour obtenir un niveau d'humidité optimal sans condensation sur les surfaces froides comme les fenêtres, il faut régler le point de consigne de l'humidité en fonction de la température extérieure.

Pour diminuer le taux d'humidité relative, abaisser le point de consigne d'environ trois pourcents d'humidité relative aux 24 heures. Pour augmenter le taux d'humidité relative, augmenter le point de consigne d'environ trois pourcents d'humidité relative aux 24 heures.

Réglage du point de consigne

Régler le point de consigne d'humidité relative en tenant compte de la température extérieure. Les réglages recommandés sont indiqués sur le régulateur et dans le tableau ci-dessous.

Tableau 1. Réglages d'humidité recommandés.

Température extérieure		Point de consigne recommandé - H8908 A, B
° C	° F	
-29	-20	15
-23	-10	20
-18	0	25
-12	+10	30
-7	+20	35
>-7	>+20	40

Température extérieure		Point de consigne recommandé - H8908 C, D
° C	° F	
+21	+70	50
+24	+75	40
+27	+80	35
+29	+85	30
+32	+90	25
>+38	>+100	20

Solutions de régulation et d'automatisation

Honeywell International Inc.
1985 Douglas Drive North
Golden Valley, MN 55422

Honeywell Limited-Honeywell Limitée
35, Dynamic Drive
Toronto (Ontario) M1V 4Z9
customer.honeywell.com

Honeywell

® Marque de commerce déposée aux É.-U.
© 2010 Honeywell International Inc.
Tous droits réservés
69-1341EF—04 M.S. Rev. 10-10
Imprimé aux États-Unis